

Из серии *цвета радуги*  
**Красная ракушка**

Бумага : *Одноцветная*

Сторона квадрата : *21 см*

Плотность бумаги : *80 г/м<sup>2</sup>*

Автор : *Никульшин П.В.*

**Примечание** : название модели всего лишь соответствует ассоциации автора

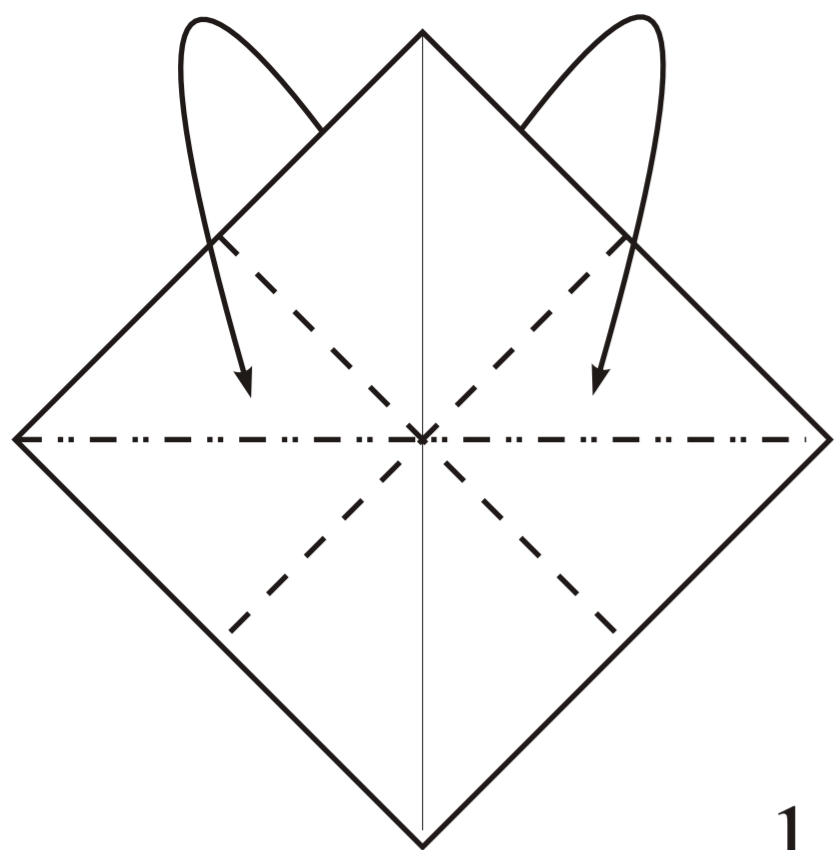

1.

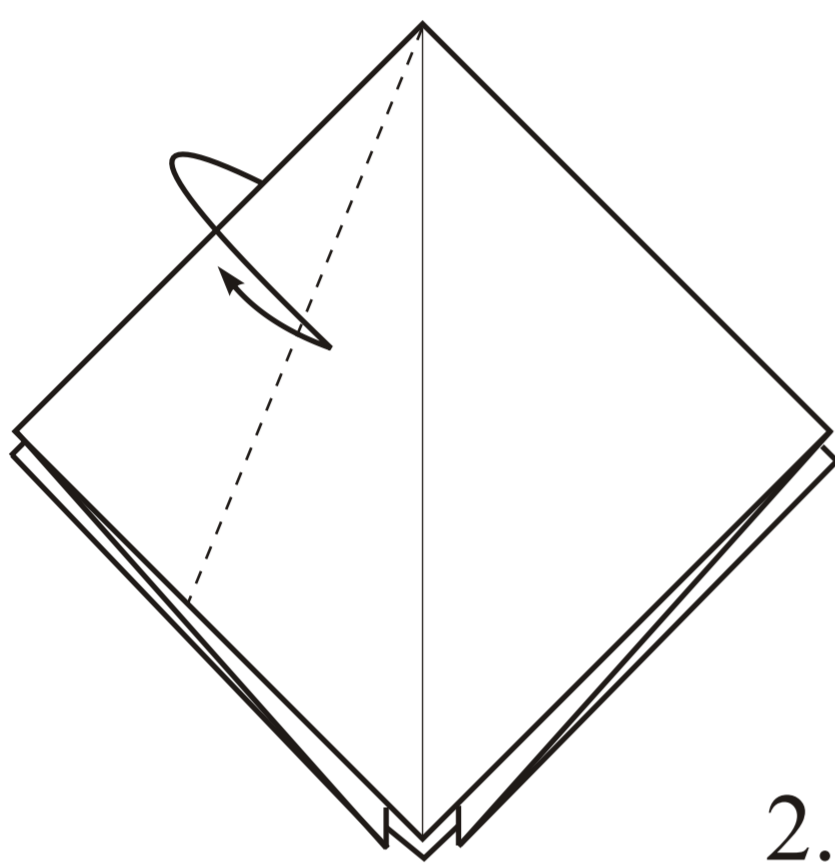

2.

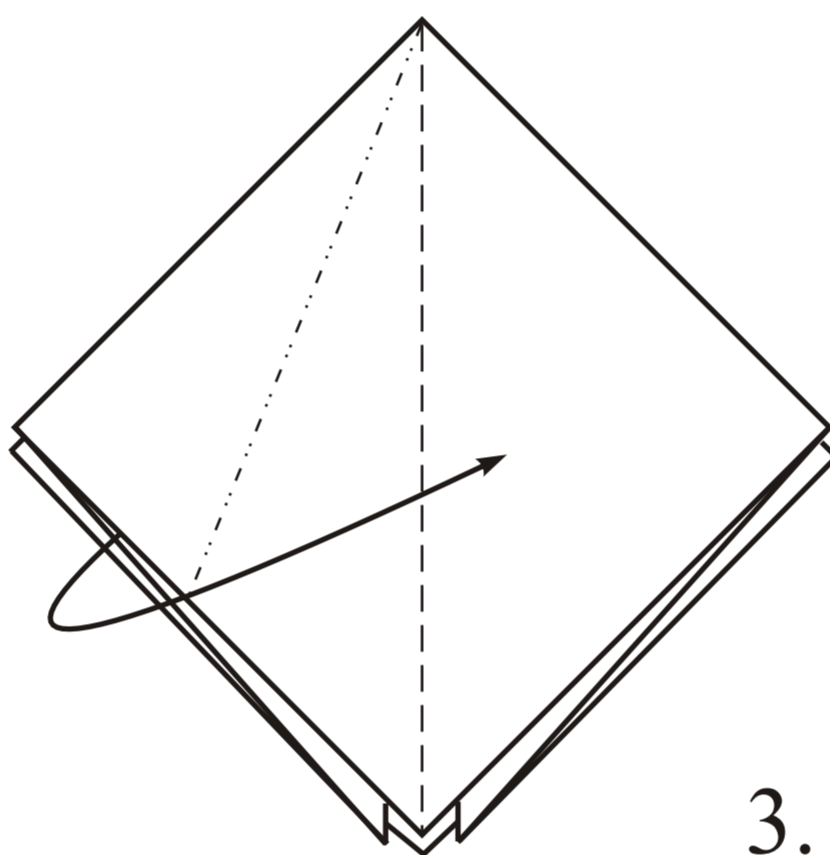

3.

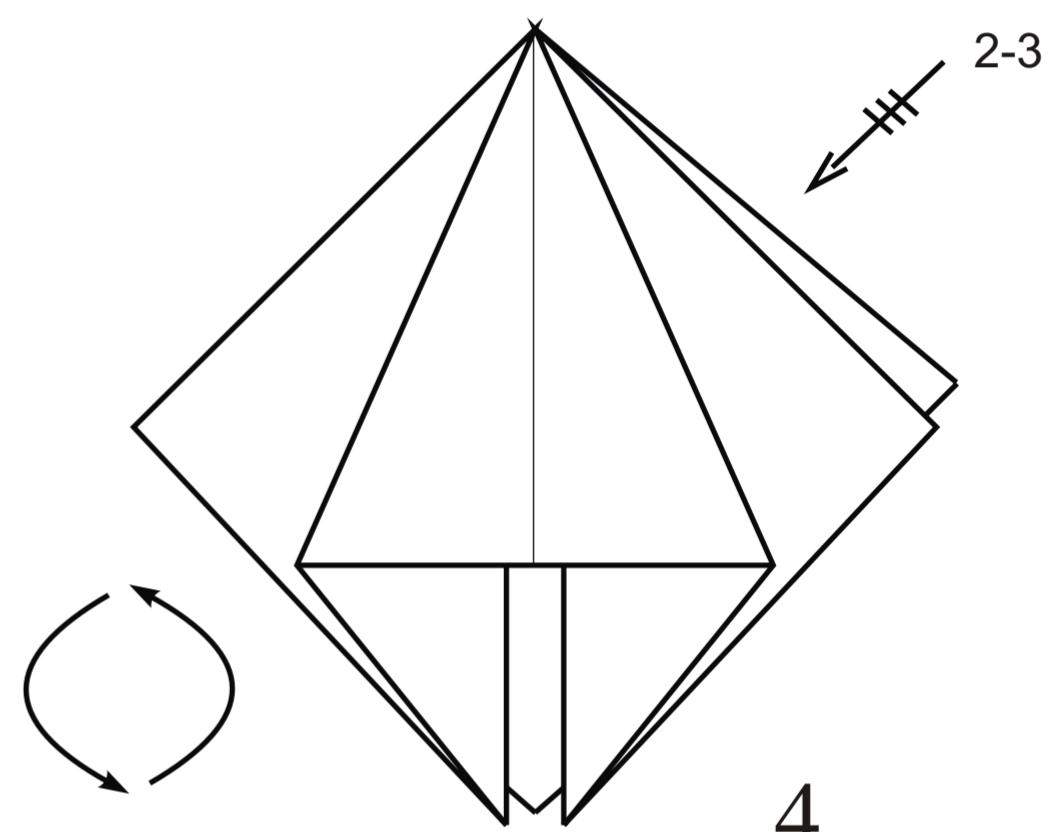

4.

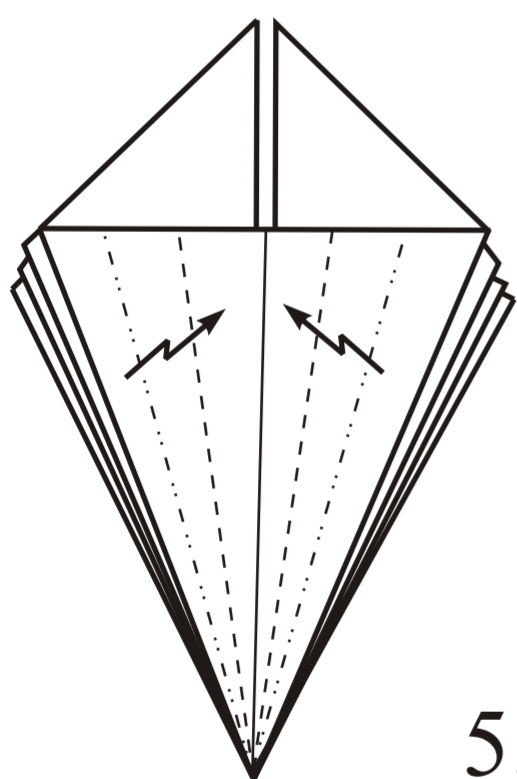

5.

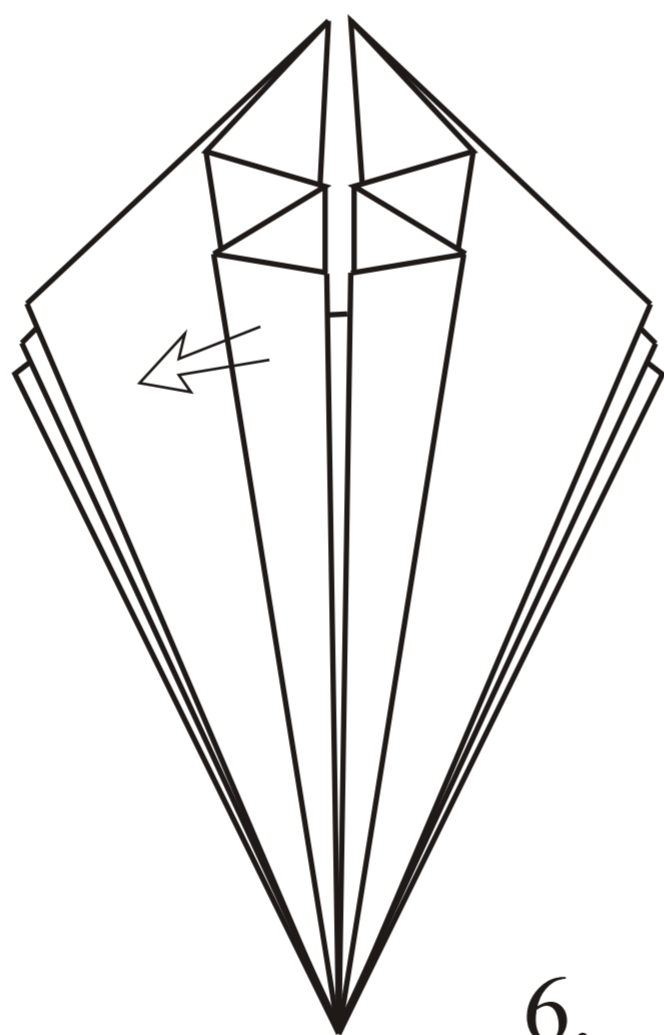

6.

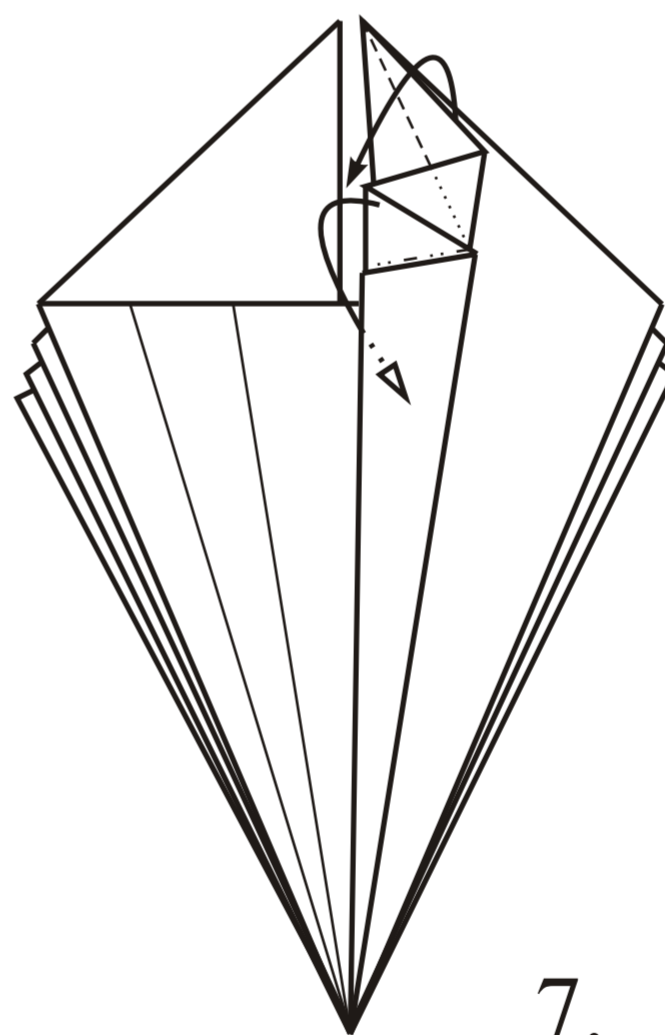

7.



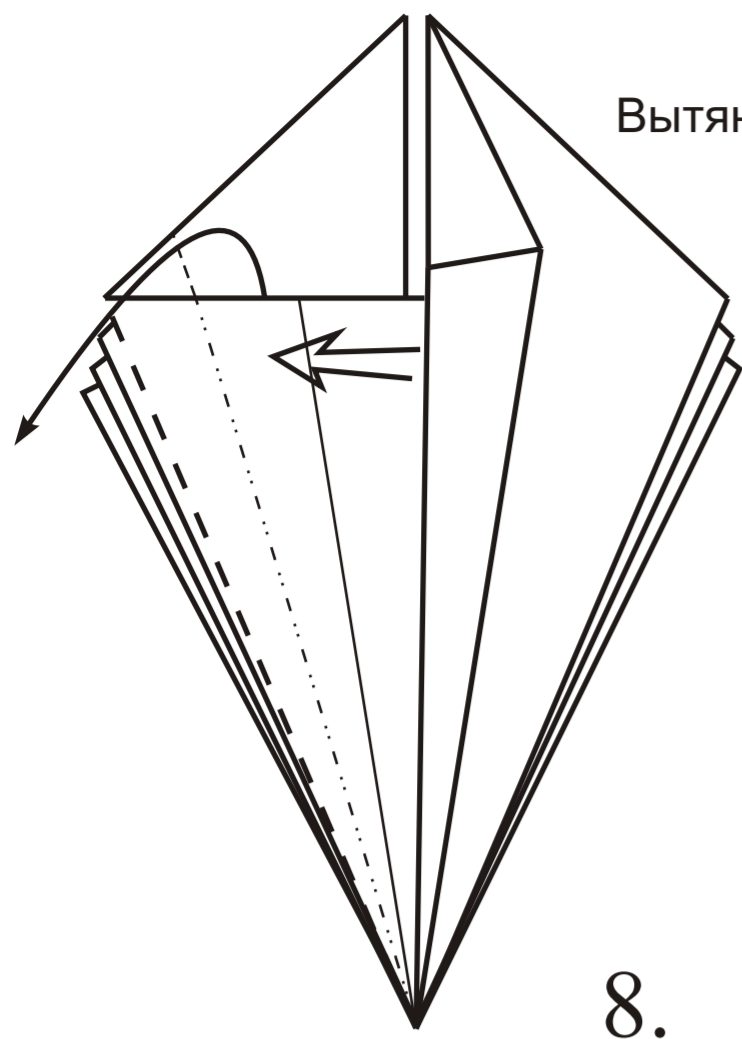

Вытянуть слой бумаги

8.

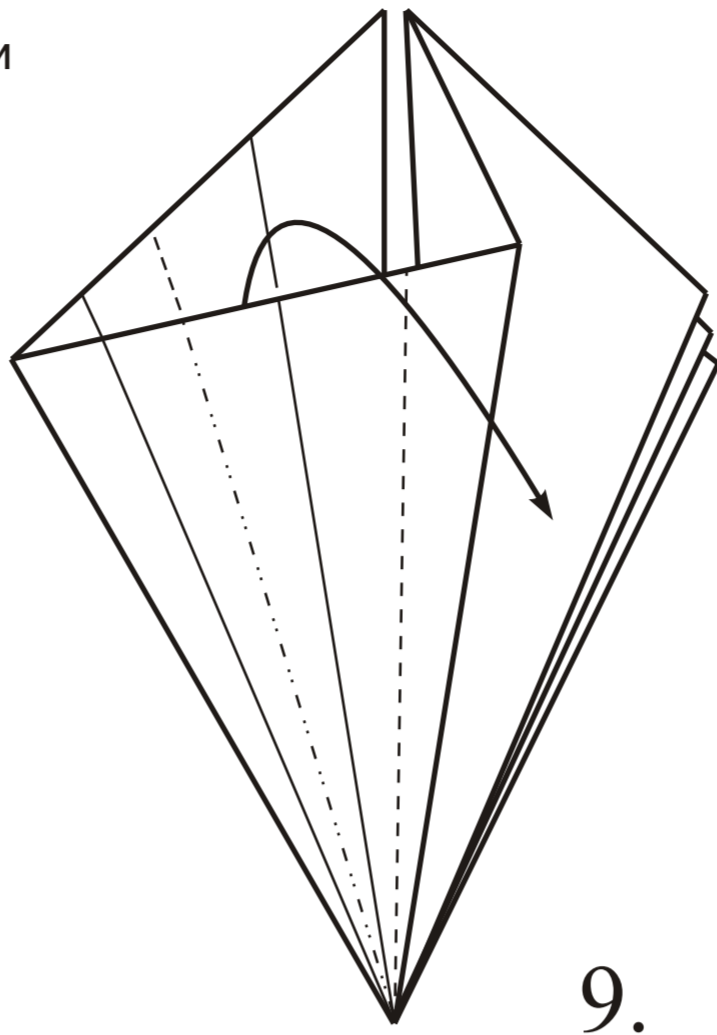

9.

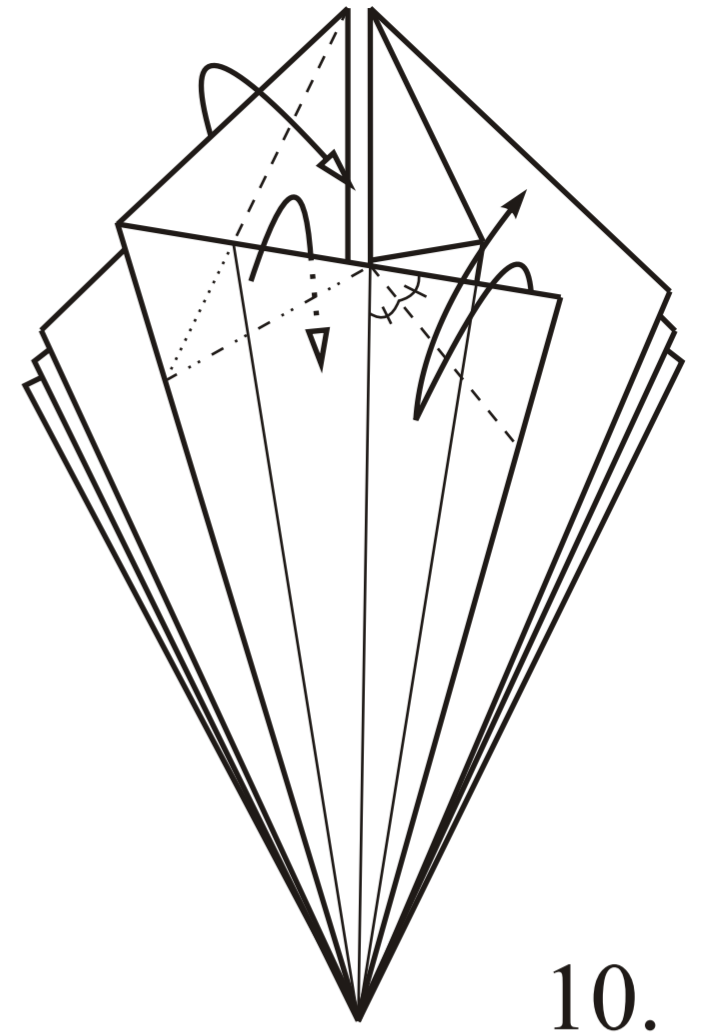

10.

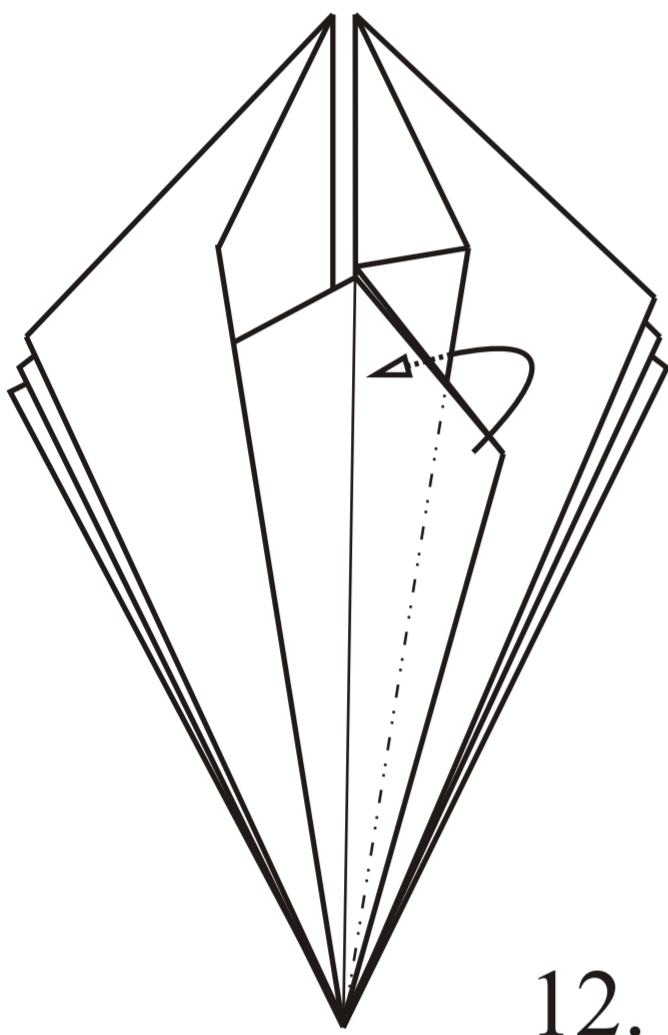

12.

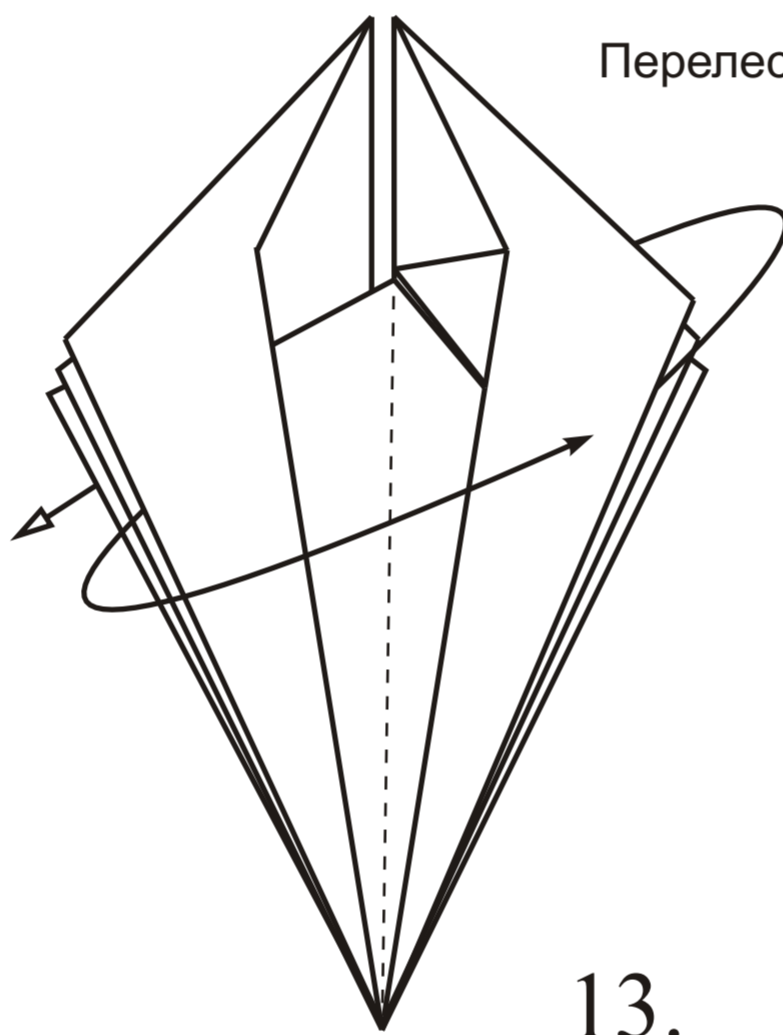

13.

Перелеснуть один слой

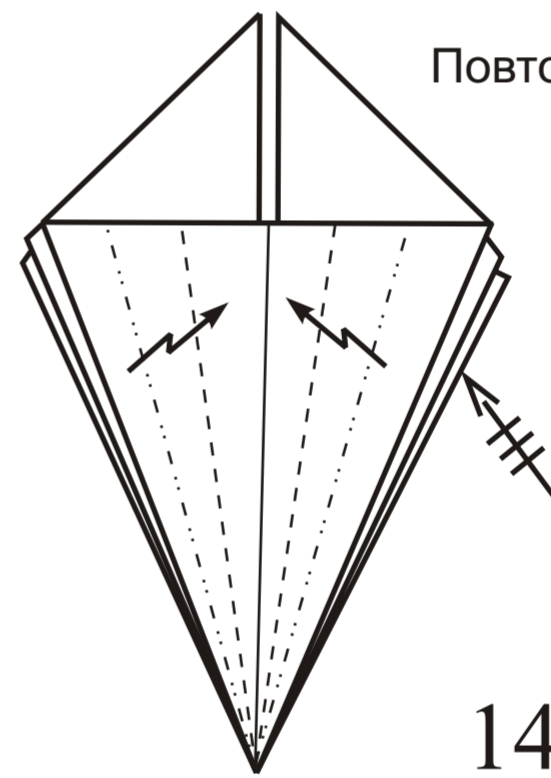

Повторить действия 5 - 12

14.

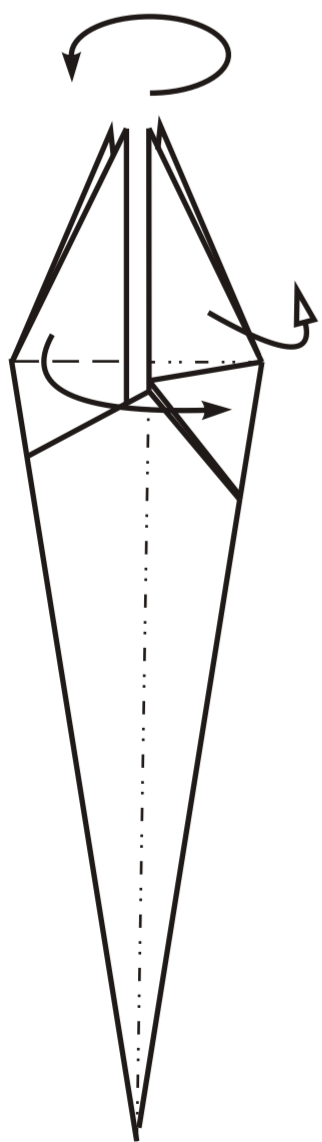

15.

Согнуть по кругу.  
Углы делятся пополам

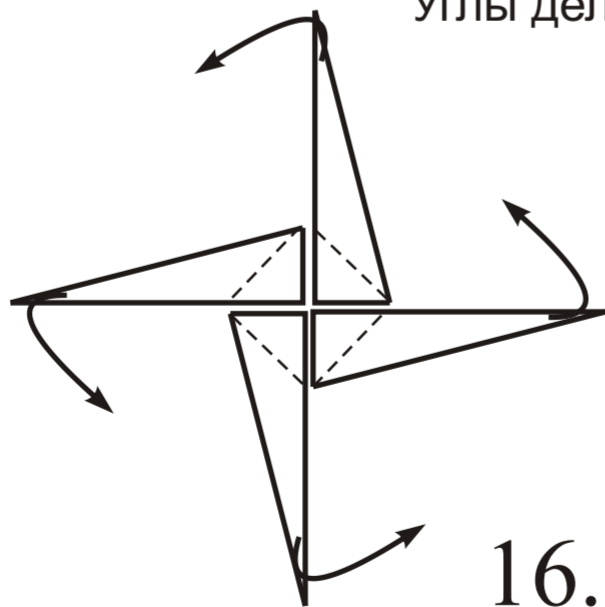

16.

Повторить несколько раз

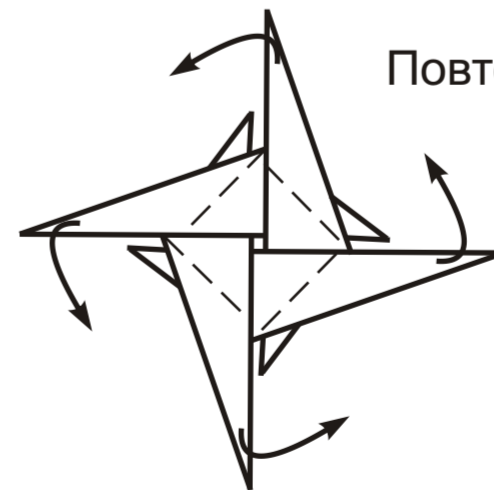

17.

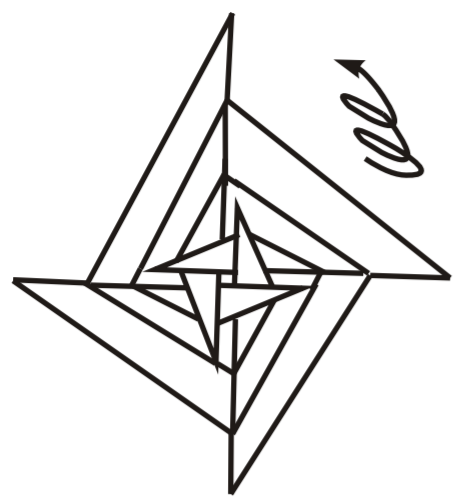

Закрутить кверху

18.

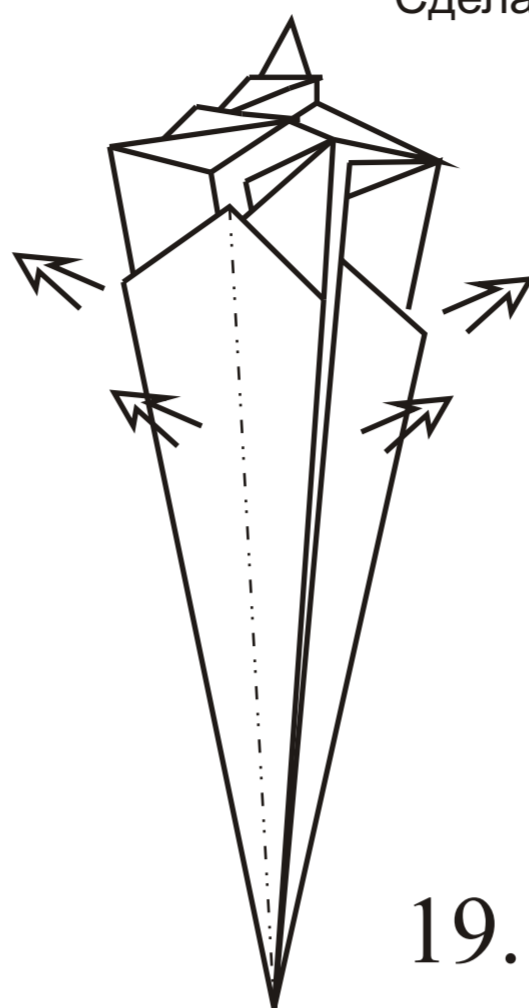

Сделать углубления выпуклыми

19.

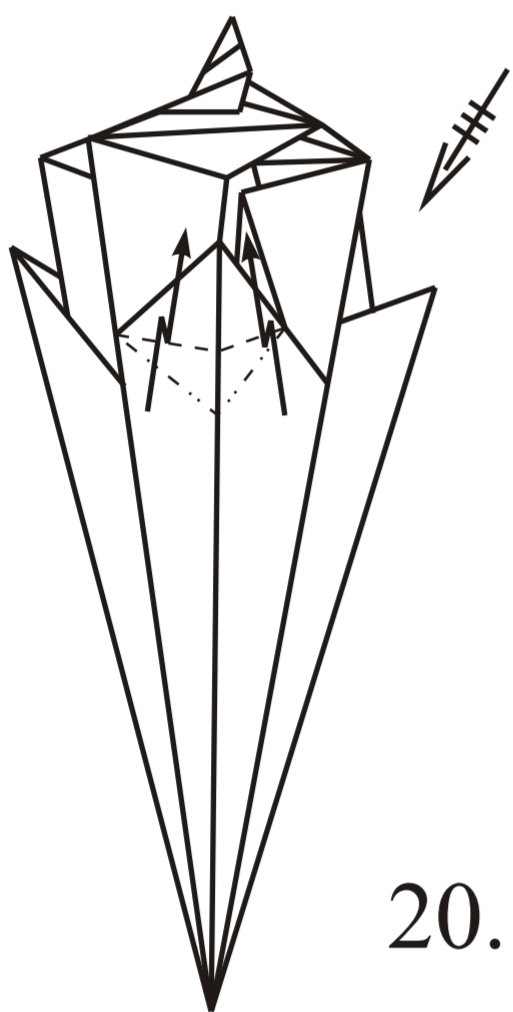

Сделать выступ.  
Повторить со всех сторон

20.

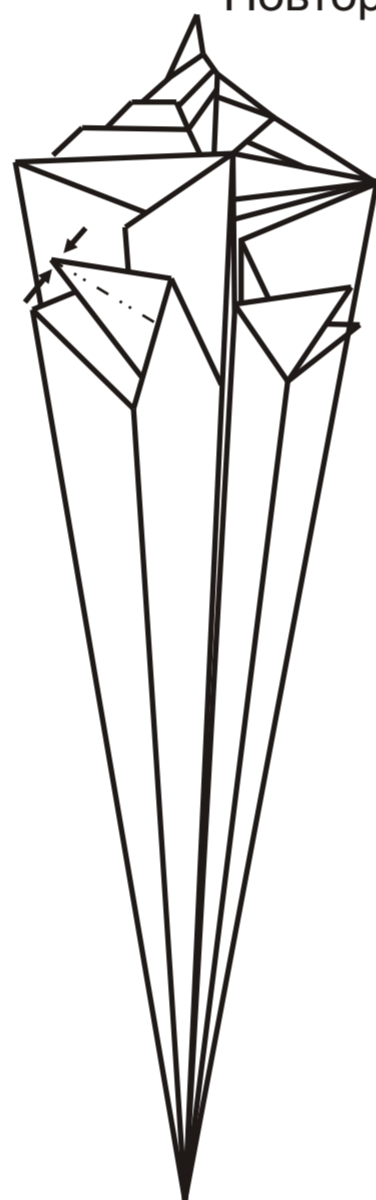

Сдавить выступ.  
Повторить со всех сторон

21.

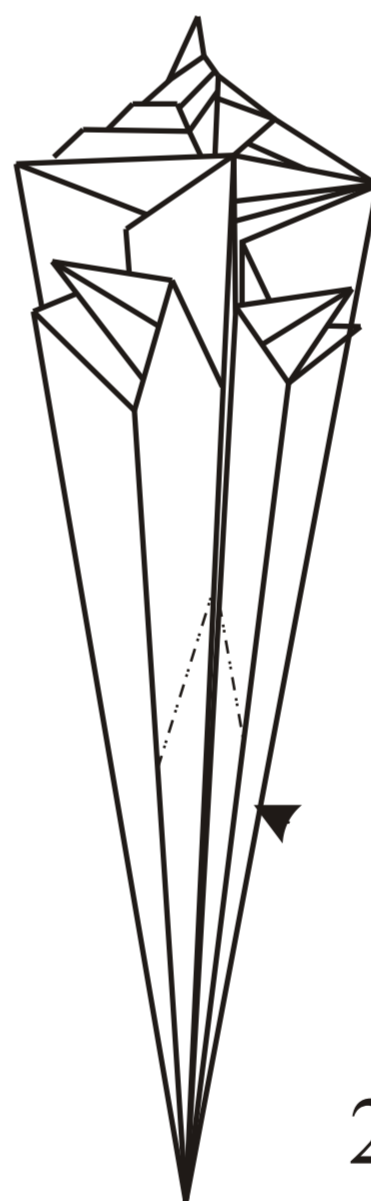

Сдавить углубление, после чего  
сделать так, чтобы боковые грани  
слегка выступали. Придать  
модели законченный вид

22.

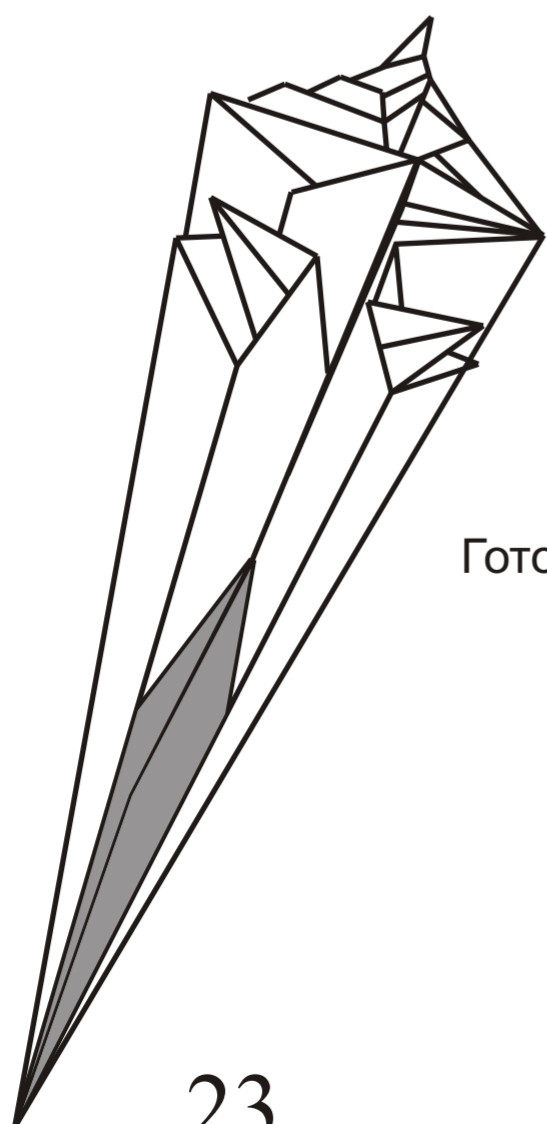

Готово

23.